

## CVIS-NS-V1 (1列) CAPSULE

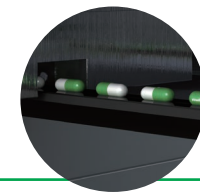

5号	最大	125,000	カプセル/時
4号	最大	117,500	カプセル/時
3号	最大	110,000	カプセル/時
2号	最大	100,000	カプセル/時
1号	最大	92,500	カプセル/時
0号	最大	85,000	カプセル/時

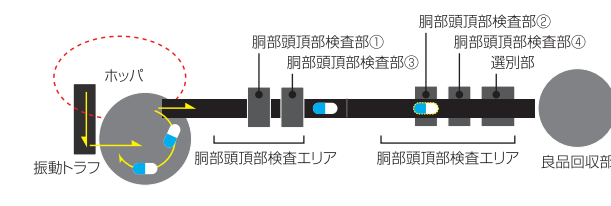

## CVIS-NS-V2 (2列) CAPSULE



5号	最大	250,000	カプセル/時
4号	最大	235,000	カプセル/時
3号	最大	220,000	カプセル/時
2号	最大	200,000	カプセル/時
1号	最大	185,000	カプセル/時
0号	最大	170,000	カプセル/時

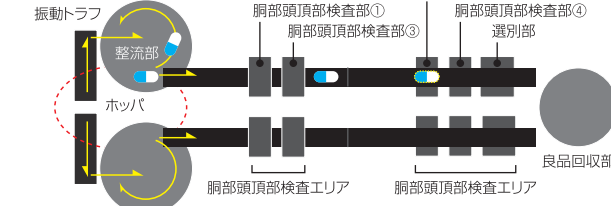

## CVIS-NS-V 標準仕様

項目	仕様			
検査機能	適用カプセル	単色または2色ハードカプセル、印刷カプセル可。 (キャップ・ボディ共透明カプセル、低明度カプセルは検査に制限のある場合があります。)		
	カプセルサイズ	0号 - 5号カプセル		
	検査内容	明暗検査: 汚点、異物付着、傷、欠け、縦割れ、斜め割れ、ささくれ、穴あき等 形状検査: つぶれ、へこみ、長さ不良、ダブルキャップ、中折れ等 色検査: 異種、変色等 印刷検査: 無印刷、印刷にじみ、印刷かすれ等 頭頂部検査: 汚点、異物付着、傷、欠け、つぶれ、へこみ等		
	検査面	キャップ・ボディ各周方向全面及び頭頂部		
処理能力	検査精度	50μm角以上の黒点相当欠陥		
	2列仕様	170,000-250,000カプセル/時間(カプセルの表面状態により変動することがあります)		
ハードウェア	照明光学装置	1列仕様	85,000-125,000カプセル/時間(カプセルの表面状態により変動することがあります)	
		2列仕様	頭頂部・胴部検査ブロック(LED照明)	
	カメラ	2列仕様	頭頂部・胴部検査: 3CMOSカラーラインセンサカメラ×8台	
		1列仕様	頭頂部・胴部検査: 3CMOSカラーラインセンサカメラ×4台	
	操作パネル	タッチパネル(情報系: 17インチ, 操作系: 8.4インチ)		
	判定処理部	Viswill画像処理ユニット搭載		
	選別装置	エア方式、選別監視機構付き		
	選別系	不良品回収容器	容量27L	
		未検査品回収容器	容量10L	
	空圧機器	吸引搬送用ブロー3.7kW、粉取り用ブロー0.75kW		
ソフトウェア	検査機能	個別判定処理及び総合判定処理、設定感度入力、検査条件位置、検査結果出力、シミュレーション機能		
	診断機能	検査状態監視、ハード機器監視、各種自己診断		
サイズ・環境	サイズ	1.850W×1.000D×1.880H		
	電源	AC200V(3相)、50/60Hz		
	消費電力	9.0kVA		
	圧空	0.5MPa以上		
	周囲環境	温度: 10-30℃、湿度: 30-70%		
	排気風量	Ave.16m³/min		
外装	SUS304ヘアライン仕上げ			

### 充実したアフターサービス アフターサービス体制でも業界NO.1を誇ります

#### サービス体制

- 業界最多の外観検査システム専門サービス員を埼玉、大阪に配置(株式会社第一メカテック)
- コールセンター: 外観検査システムの専門技術者が常時待機し、納入システムに関する相談窓口を設置、迅速に対応致します

#### サービスパーツの在庫保有

- 代替部品の原則無償貸与(当日16時迄に依頼→翌朝10時お届け)但し、在庫状況と地域によっては対応出来ない場合があります

フリーダイヤル **0120-189-114**

開発・設計・製造

**viswill 第一実業ビスウィル株式会社**

〒564-0054 大阪府吹田市芳野町14番26号  
TEL: 06-6378-6115 FAX: 06-6378-6117

<http://www.viswill.jp>

総販売代理店

**DJK 第一実業株式会社 ファーマシステム部**

東京 〒101-8222 東京都千代田区神田駿河台4丁目6番(御茶ノ水ソラシティ)  
TEL: 03-6370-8664 FAX: 03-6370-8604  
大阪 〒530-0005 大阪市北区中之島3丁目6番32号(ダイビル本館)  
TEL: 06-4967-3033 FAX: 06-4967-3050  
富山 〒930-0004 富山市桜橋通り1番18号(北日本桜橋ビル)  
TEL: 076-432-3008 FAX: 076-432-3008

<http://www.djk.co.jp/>

# viswill

## カプセル外観検査システム CVIS-NS シリーズ



技術の向こうに未来が見える

DAIICHI JITSUGYO VISWILL CO., LTD.

医薬品外観検査自動化ラインに活躍中のビスウィル医薬品外観検査システムシリーズ。その高処理能力と微細欠陥検出性能により、多くの生産現場でお使いいただいています。

ここにご紹介するCVIS-NS-Vは、さらに進化しました。

「より高精度に」「もっと使いやすく」「そして高機能」をめざし、ますます多様化する外観検査の自動化と重要性を増す品質管理のレベルアップのご要望にお応えします。

ビスウィルの豊富なエンジニアリング技術(搬送・照明・信号処理)を駆使したカプセル外観検査システムCVIS-NS-Vを、品質管理・生産管理にお役立てください。

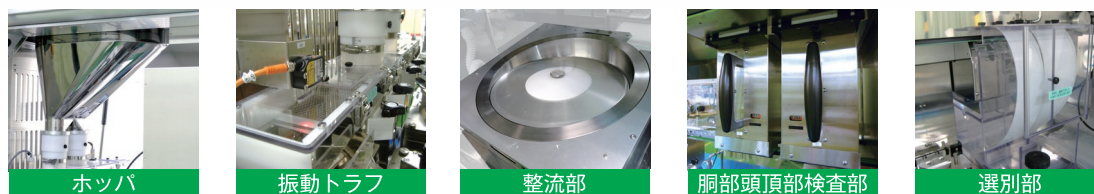
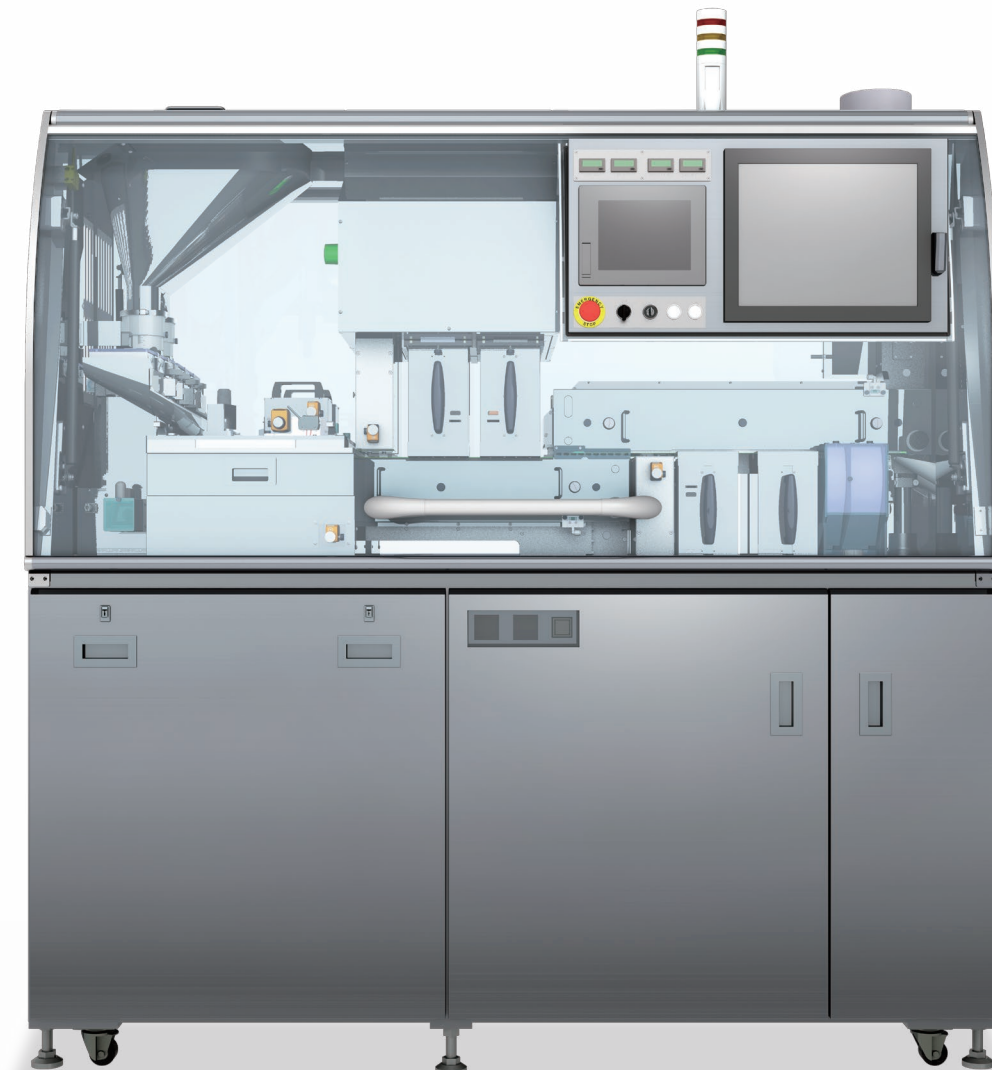

## 寸法

→ カプセルの流れ

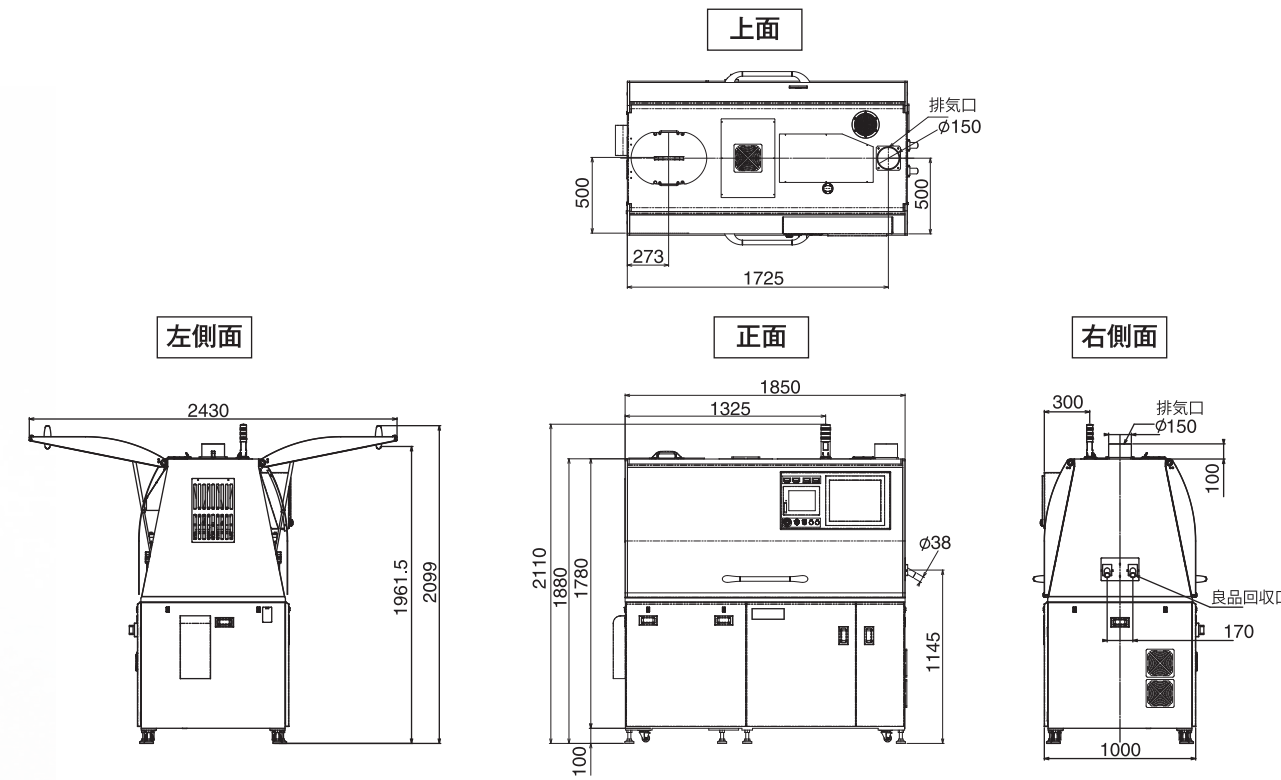
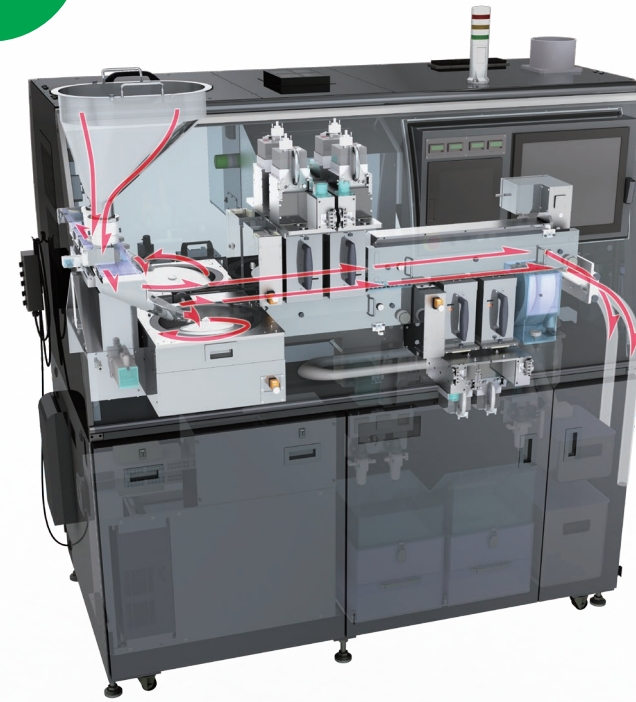

※仕様及び外観の一部を予告なく変更する事がありますのでご了承ください。

## 検査 12方向からの高精度検査システム

4本の3CMOSカラーラインセンサでカプセルを12方向から多角的に検査し高精度に不良を検出します  
頭頂部と胴部をユニット分割して凹み等を効果的に検出できます  
また明色と暗色の照明を分離することで、2色カプセルや暗色カプセルなど様々な品種に対応します

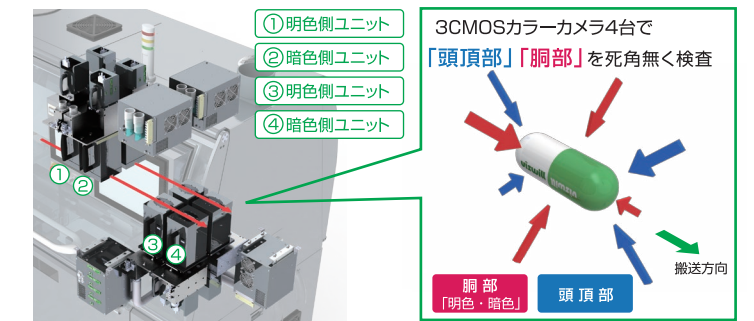

8エリアで撮像した映像を1枚の展開図にし、印刷を1文字ずつ検査するラベリング処理にて高精度印字検査を実現

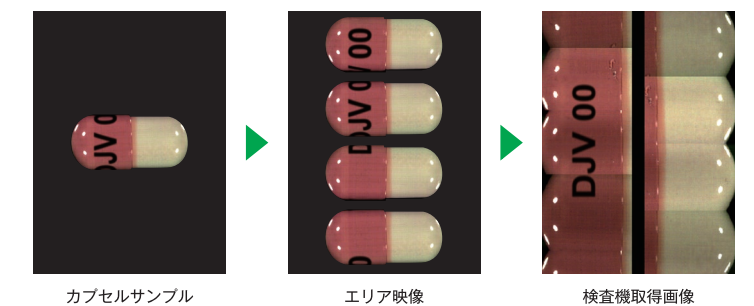

頭頂部に死角が無く、全周検査が可能

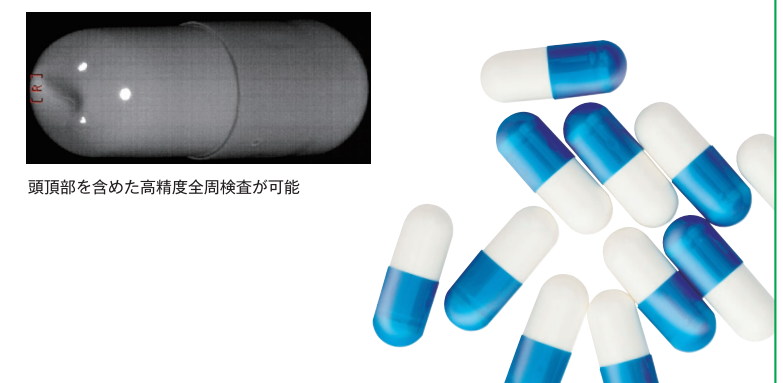

## 処理能力

シンプル構造の整流部で圧倒的なスピードを実現

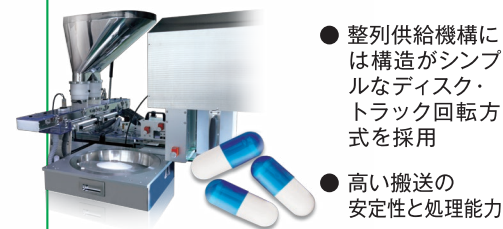

- 整流供給機構には構造がシンプルなディスク・トラック回転方式を採用
- 高い搬送の安定性と処理能力

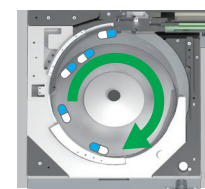

整流部: ディスク・トラック回転方式

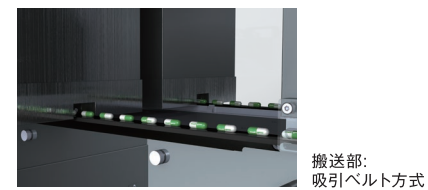

搬送部: 吸引ベルト方式

## 操作性

品種切替作業での個人差を解消、作業時間を短縮 (当社比約30%)

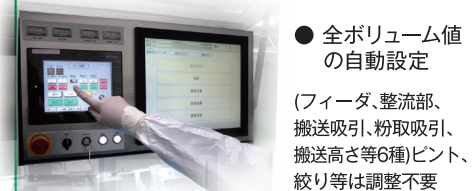

- 検査パラメータのリアルタイム反映

最適条件設定の容易性向上

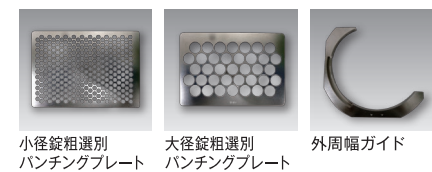

小径錠粗選別ハンチングプレート 大径錠粗選別ハンチングプレート 外周幅ガイド

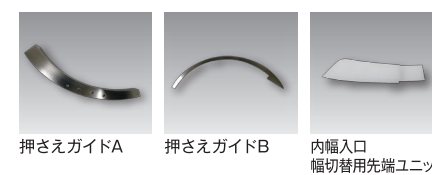

押さえガイドA 押さえガイドB 内幅入口幅切替用先端ユニット

## 清掃性

モジュールユニット化により、容易な脱着、システムの洗浄性が向上



※2列機においては1列分の清掃を行いながら、もう1列での検査が可能のため、少量品種においても稼働率を下げません

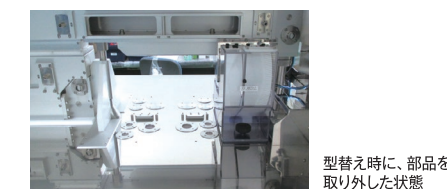

型替え時に、部品を取り外した状態

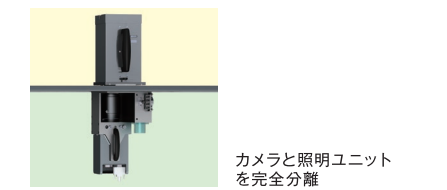

カメラと照明ユニットを完全分離

## 先進性

V-IPU Viswill Image Processing Unit 画像処理ユニット搭載

- 信号処理基板の集約とメンテナンスの容易化を「V-IPU画像処理ユニット」で実現しました  
V-IPUとは当社独自開発の画像処理エンジンを搭載した高速高精度画像処理ユニットで、従来信号処理部(画像処理部、HOST部、HMI部)を一体化し性能を向上させた画像処理ユニットです  
弊社錠剤外観検査システム全てに標準搭載されています
- アルゴリズムの追加  
従来の基板ベースでは困難だった「アルゴリズムの追加」はV-IPUの採用により極めて容易になりました



OS = Windows Standard7